

SOUNDMAX



PORTABLE AUDIO SYSTEM WITH BLUETOOTH
ПОРТАТИВНАЯ АУДИОСИСТЕМА С
BLUETOOTH

SM-PS5021B

Instruction manual

Руководство по
эксплуатации

Dear customer!

Thank you for purchasing our product. For safety, it is strongly recommended to read this manual carefully before connecting, operating and/or adjusting the product and keep the manual for reference in future.

Description

Top panel

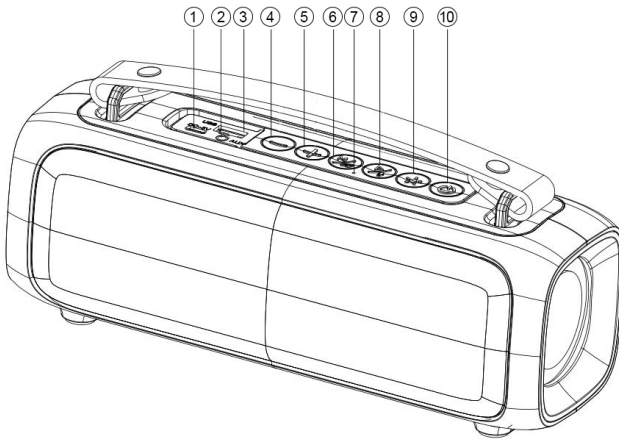

1. Charging port DC 5V (USB Type-C)
2. AUX port 3.5mm / Reset hole
3. USB port
4. Previous / Volume down button ←
5. Next / Volume up button →
6. Mode/TWS button
7. Microphone
8. Play/Pause & Voice assistant button ▶
9. RGB light button ✨
10. Power On/Off button ○

Instruction manual

Connection diagram

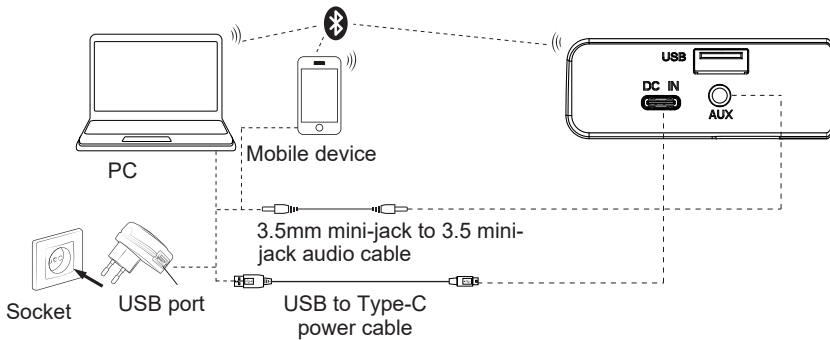

Important safeguards

- The instruction manual contains important operating and maintenance instructions. For your safety, it is necessary to refer to the manual. Keep the manual for future use.
 - Do not hit or drop the unit.
 - Do not expose the unit to vibration, direct sunlight, too high or low temperatures or humidity.
 - Do not disassemble the unit yourselves. Refer servicing to qualified service personnel.

All the illustrations in this manual are schematic images, which may differ from actual objects.

Power supply

- The unit operates on an internal rechargeable Li-ion battery and 220V mains via a DC adapter (not included).
- The battery can be recharged with the provided USB charging cable. Before first plugging the appliance check that voltage indicated on the rating label corresponds to the mains voltage in your home.

- Insert the charging cable into the DC 5V socket on the unit.
- Connect the charging cable to the power adapter (not included). Plug the adapter to the power source.
 - The charging LED on the panel will light up during the charging and switch off once the charging is finished.
 - For best results, try to fully charge the battery before each use. If the battery is drained, please allow it to recharge for a few hours.
 - Press and hold the POWER button to switch the unit on. Press and hold it again to switch off.

General operations

Bluetooth wireless playback

- This unit can wirelessly playback audio from any device with Bluetooth A2DP function.
 - The wireless range is approximately within 10 meters in direct line of sight.
 - Wireless audio streaming requires pairing of a Bluetooth device (e.g. smartphone).

HOW TO PAIR YOUR DEVICE TO THIS UNIT:

- Make sure the Bluetooth function is switched on in your device (e.g. smartphone, tablet).
- Switch on the unit and press the **Mode** button repeatedly to select the Bluetooth mode (selected by default).
- Once the Bluetooth pairing indicator begins flashing, you will find the unit listed in the Bluetooth connections list of your device (as SM-PS5021B).
 - The initial setup is required only once per device. The unit will automatically pair to the last paired device.
 - The LED indicator will flash when searching for a Bluetooth device and stay on when the devices are paired.
 - When playing files, you can press the Play/Pause button to pause and resume playback.
 - Press and hold the - or + button to go to a previous or next track. Shortly press these buttons to decrease or increase volume, respectively.
 - Press and hold the RGB light button  to unpair the audio system from the mobile device.

External device connection

- You can connect the audio output of an external device to this unit, to listen to the audio playback of that device through the speaker.
- To connect an external audio device, please use an AUX audio cable with 3.5mm-to-3.5 mm plugs to connect the headphone out or audio line-out of the external device to the AUX input of this unit.
 - The AUX mode will be selected automatically.
 - Turn on the external device. You can press the - and + to adjust the volume level.

Voice Assistant

- While paired via Bluetooth to a mobile device, press and hold the Play/Pause button to enable the Voice Assistant.

USB operation

Playback

- Turn on the device.
- Insert a USB drive into the USB port. The playback mode will be selected automatically.
 - When playing, you can press Play/Pause to play/pause the playback.
 - During the playback you can press and hold the - or + button to go to a previous or next track. Shortly press these buttons to decrease or increase volume, respectively.

 It may take up to 60 seconds to open and verify a large USB drive with many files.

General USB notes

- This unit is equipped with a USB port that can read and play MP3 files stored on standard USB drives up to 32 GB.
- FAT and FAT32 file system is supported by this unit.

Never remove USB drives from the unit during playback, always stop playback, then press the **Mode** button to switch to another mode before removing the storage to prevent damage to your files and drives themselves.

TWS function

- If you have two units at your disposal, you can pair them to each other and enable the True Wireless Stereo (TWS) sound.
 - Turn the both units on and switch them into the Bluetooth mode. Press and hold the TWS button on any of the units. Make sure the other unit is not paired to any Bluetooth devices. The TWS button will light up, indicating that the units are paired successfully.

 TWS works only in Bluetooth mode and only in featured models.

Instruction manual

FM radio

- Turn on the device.
- Press the **M** button repeatedly to select the FM mode.
- Press and hold Play/Pause to automatically scan and save all available radio stations. The procedure will take several minutes and cannot be interrupted.
- Once the search is finished, you can press and hold the - or + button to go to a previous or next saved station. Shortly press these buttons to decrease or increase volume, respectively.

RGB Light

Press the  button repeatedly to switch among the RGB light modes or switch it off.

Specifications

Output power	12 W
Power adapter (not included)	Voltage input: AC 220V/50-60Hz
	Voltage output: 5V – ≥ 1A
Nominal power consumption	5 W
FM radio	87.5 - 108 MHz
Built-in rechargeable Li-ion battery	3.7V; 1500 mAh
Net weight	0.74 kg
Unit dimensions	255 x 87 x 110 mm

Specifications and functions are subject to change without notice. It is connected with continual improvement of the device.

*The built-in battery life is approximate, depending on the conditions and nature of use (number of recharge cycles of the built-in battery, environmental conditions, use of lighting effects, sound volume level, playback source, type of content being played).

Hands-free calling

- While connected to Bluetooth, if there is an incoming call, user can short-press Play/Pause button to accept the call or long-press Play/Pause button to reject the call.
- During the call, user can long-press Play/Pause button to switch to talking on the phone.
- Short-press Play/Pause button or operate on mobile phone to end the call.

Maintenance and care

Switch off the unit, unplug from the power supply. The outside of the appliance can be cleaned with a slightly damp cloth.

Accessories

Audio system	1 pc
USB Type C cable	1 pc
Instruction manual	1 pc
AUX cable	1 pc

MANUFACTURED AND DISTRIBUTED BY TECHNO ELECTRIC LIMITED,
Legal address: 801 Luk Yu Building, 24 - 26 Stanley Street, Central, China

Руководство по эксплуатации

Уважаемый покупатель!

Благодарим Вас за покупку нашего изделия. Чтобы понять, как правильно и безопасно пользоваться Вашей моделью изделия, рекомендуется тщательно изучить настоящее руководство перед включением, регулировкой и эксплуатацией изделия. Сохраняйте руководство для использования в будущем.

Описание

Верхняя панель

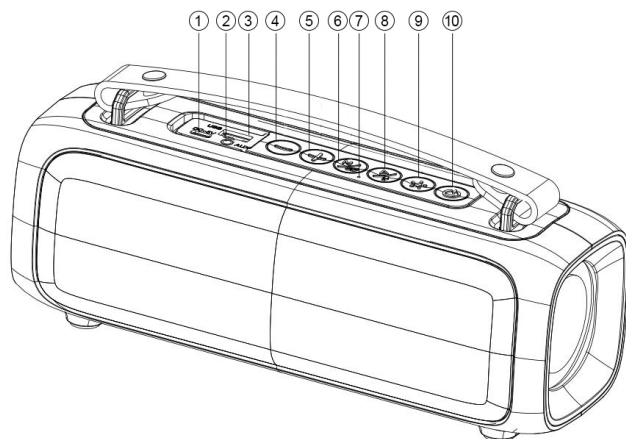

1. Разъем для 5V (USB Type-C)
2. Вход AUX 3,5 мм / отверстие Reset
3. USB-порт
4. Предыдущий трек / Уменьшение громкости ⇐
5. Следующий трек / Увеличение громкости ⇒
6. Переключение режимов / кнопка TWS
7. Микрофон
8. Пауза/Воспроизведение / голосовой ассистент ▶
9. RGB-подсветка ✨
10. Включение/Отключение устройства ⏻

Руководство по эксплуатации

Схема соединений

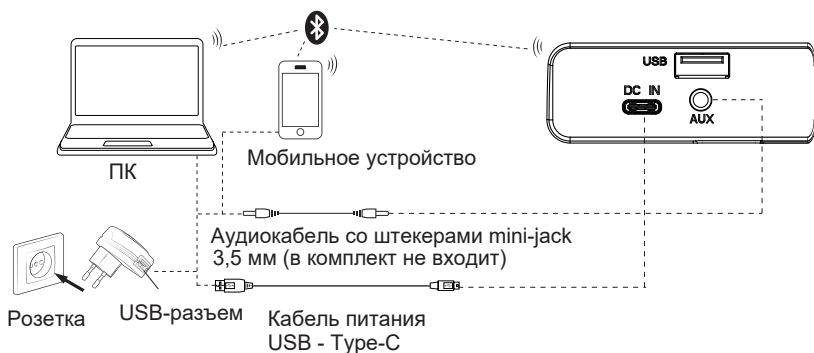

Меры безопасности

- В руководстве присутствуют важные указания по эксплуатации и уходу. Перед использованием устройства ознакомьтесь с руководством и сохраните его для последующего использования.

- Не наносите ударов по устройству, не роняйте его.

- Не подвергайте устройство вибрации, воздействию прямых солнечных лучей, высоких или низких температур и влажности. Не включайте устройство в ванных комнатах, около кухонных плит, отопительного оборудования.

- Не демонтируйте корпус устройства самостоятельно. Доверяйте ремонт устройства только квалифицированным специалистам.

Питание

- Устройство работает от внутренней аккумуляторной литий-ионной (Li-ion) батареи и от сети 220В через адаптер (в комплект не входит).

- Зарядка батареи осуществляется с помощью кабеля питания, входящего в комплект. Удостоверьтесь, что напряжение источника питания соответствует рекомендуемому напряжению на устройстве.

- Светодиодный индикатор будет гореть в ходе зарядки и погаснет по ее завершении.

- Вставьте кабель в разъем DC IN на устройстве.

- Подключите кабель к адаптеру питания.

- Вставьте вилку адаптера в электрическую розетку.

- Для наилучшей автономной работы полностью заряжайте батарею перед каждым использованием. Если батарея полностью разряжена, позвольте ей зарядиться в течение нескольких часов.

- Чтобы включить устройство, нажмите и удерживайте кнопку . Чтобы отключить устройство, снова нажмите и удерживайте эту кнопку.

Общие операции

Беспроводное воспроизведение через Bluetooth





- Устройство оснащено функцией беспроводного воспроизведения с любого устройства с поддержкой протокола Bluetooth A2DP.

- Радиус действия беспроводного подключения составляет примерно 10 метров в прямой видимости.



Руководство по эксплуатации

- Для беспроводного воспроизведения необходимо сопряжение с Bluetooth-устройством (например, смартфоном, планшетом).

СОПРЯЖЕНИЕ УСТРОЙСТВ ЧЕРЕЗ BLUETOOTH:

- Удостоверьтесь, что передача данных через Bluetooth включена на Вашем устройстве (например, смартфоне, планшете).
- Включите устройство и, с помощью кнопки **Mode**, выберите режим Bluetooth (выбран по умолчанию).
- Через некоторое время устройство появится в списке доступных Bluetooth-подключений (под именем "SM-PS5021B").
- Первоначальную настройку соединения требуется выполнить один раз для каждого устройства.
- При проигрывании аудиофайлов Вы можете нажать кнопку , чтобы поставить воспроизведение на паузу или возобновить его.
- Нажимайте и удерживайте кнопки  или , чтобы перейти к предыдущему или следующему треку. Короткое нажатие на эти кнопки позволяет уменьшить или увеличить громкость, соответственно.
- Чтобы разъединить аудиосистему и мобильное устройство, нажмите и удерживайте кнопку подсветки .

Подключение внешних устройств



- Вы можете прослушивать внешнее аудиоустройство, подключив его к аудиосистеме.
- Для подключения воспользуйтесь аудиокабелем со штекерами 3,5мм-3,5мм для подсоединения разъема для наушников или линейного разъема внешнего аудиоустройства к разъему AUX на аудиосистеме.
- Режим AUX будет выбран автоматически.
- Включите внешнее устройство и начните воспроизведение. Нажатием кнопок  или  можно регулировать громкость.

Голосовой ассистент

- При соединении с мобильным устройством через Bluetooth, нажмите и удерживайте кнопку Play/Pause, чтобы активировать голосового ассистента.

USB

Воспроизведение

- Включите устройство.
- Вставьте USB-накопитель в USB-порт. Режим USB будет выбран автоматически.
- Нажимайте кнопку  для паузы и возобновления воспроизведения.
- В ходе воспроизведения удерживайте кнопки  и  для переключения между треками. Короткое нажатие позволяет уменьшать и увеличивать громкость, соответственно.

 При открытии USB-накопителей большого объема с большим числом файлов может потребоваться до 60 сек.

Общая информация по USB

- Устройство оснащено USB-портом для накопителей объемом до 32 Гб. Поддерживается воспроизведение MP3-файлов.
- Данным устройством поддерживаются файловые системы FAT и FAT32.

Не извлекайте носители во время воспроизведения, всегда в первую очередь останавливайте воспроизведение, затем, с помощью кнопки Mode, переключитесь на другой режим, после чего извлеките носитель. В противном случае существует риск повреждения файлов и самого носителя.

 Наличие незначительного шума в паузах воспроизведения не является конструктивным дефектом, а определяется заводскими предустановками системы динамического шумоподавления.



Руководство по эксплуатации

FM-радио

- Включите устройство.
- Кнопкой **M** выберите режим

FM-радио.



- Нажмите и удерживайте  для автоматического поиска и сохранения всех доступных радиостанций. Процедура может занять несколько минут и не может быть прервана.

- По окончании поиска можно выбирать радиостанции нажимая и удерживая кнопки  и . Короткое нажатие на эти кнопки позволяет уменьшить или увеличить громкость, соответственно

 Наличие незначительного шума в паузах воспроизведения не является конструктивным дефектом, а определяется заводскими предустановками системы динамического шумоподавления.

Функция TWS

- Если в вашем распоряжении есть две аудиосистемы, вы можете соединить их друг с другом в режиме True Wireless (TWS).

- Для этого включите оба устройства и переведите их в режим Bluetooth. Нажмите и удерживайте кнопку  на любом из устройств. Удостоверьтесь, что аудиосистемы не соединены с другими устройствами через Bluetooth. При успешном соединении кнопка  будет подсвечена.

 Функция TWS работает только в режиме Bluetooth и только в тех моделях, в которых заявлена.

RGB-подсветка

Нажимайте кнопку , чтобы переключаться между режимами подсветки или выключить ее.

Громкая связь

- Если на подключенное к Bluetooth устройство поступает входящий вызов, коротко нажмите кнопку , чтобы принять вызов, или нажмите и удерживайте эту кнопку, чтобы отклонить вызов.

- Удерживайте кнопку  во время разговора, чтобы переключиться на разговор через мобильное устройство.

- Нажмите кнопку  на аудиосистеме или воспользуйтесь мобильным устройством, чтобы прервать вызов.

Чистка и уход

Перед чисткой убедитесь, что прибор отключен от сети питания. Протрите корпус прибора при помощи влажной материи.

Комплект поставки

Аудиосистема	1 шт
USB-кабель	1 шт
Руководство по эксплуатации	1 шт
AUX-кабель	1 шт

Руководство по эксплуатации

Технические характеристики

Выходная мощность	12 Вт
Адаптер питания (в комплект не входит)	Входное напряжение: ~ 220 В / 50-60 Гц
	Выходное напряжение: 5 В \approx \geq 1 А
Номинальная потребляемая мощность	5 Вт
Диапазон радиочастот	FM (87.5 - 108 МГц)
Встроенный литий-ионный аккумулятор	3,7В; 1500 мАч
Вес нетто	0,74 кг
Габариты устройства	255 x 87 x 110 мм

Технические характеристики и функции могут быть изменены заводом-изготовителем без предварительного уведомления в связи с постоянным совершенствованием данного устройства.

* Время работы от встроенного аккумулятора указано ориентировочно, зависит от условий и характера эксплуатации (количества циклов перезарядки встроенной батареи, условий окружающей среды, использования световых эффектов, уровня громкости звука, источника воспроизведения, типа воспроизводимого контента).

Срок службы изделия с товарным знаком SOUNDMAX, при эксплуатации продукции в рамках бытовых нужд и соблюдении правил пользования, приведенных в руководстве по эксплуатации, составляет 3 (три) года со дня передачи изделия потребителю. Срок службы установлен в соответствии с действующим законодательством о защите прав потребителей. Изготовитель обращает внимание потребителей, что при соблюдении данных условий срок службы изделия может значительно превысить указанный изготовителем срок. Гарантия на аксессуары составляет 2 недели с момента покупки, далее гарантия действует только на устройство.

Продукция сертифицирована на соответствие нормативным документам РФ (ГОСТ, СНИП, Нормы и т.д.)

ИЗГОТОВИТЕЛЬ: ТЕХНО ЭЛЕКТРИК ЛИМИТЕД

Юридический адрес: 801 Лук Ю Билдинг, 24-26 Стэнли Стрит, Сентрал, Китай

Аудиосистемы торговой марки SOUNDMAX

Сертификат соответствия № ЕАЭС RU С-CN.ПФ02.В.04617/21

Серия RU № 0326529

Срок действия с 24.06.2021 по 23.06.2026 включительно

Выдан: ООО «ПРОФИТ»

Руководство по эксплуатации

Устранение неисправностей

Ниже приводится таблица, в которой описаны простые меры, способные помочь Вам устранить большую часть проблем, которые могут возникнуть при использовании данного устройства. Если нижеуказанные меры не помогли, обратитесь в сервисный центр.

Неисправность	Причина	Решение
Устройство не включается.	Аккумуляторная батарея разряжена.	Зарядите аккумуляторную батарею.
Отсутствует звук при подключении через Bluetooth.	Аудиосистема и внешнее устройство не соединены по протоколу Bluetooth.	Проверьте соединение, при необходимости см. инструкцию к внешнему устройству.
Отсутствует звук при проводном подключении	Аудиокабель не подсоединен или подсоединен некорректно.	Проверьте аудиокабель.
Звук отсутствует.	Регулятор громкости установлен на минимальный уровень.	Установите нужное значение громкости.
Устройство не реагирует на ввод.	Сбой в работе устройства.	Острым тонким предметом нажмите на кнопку Reset в порте AUX.

Хранение и транспортировка

Упакованные изделия допускается транспортировать всеми видами транспорта в условиях 5 ГОСТ 15150 при температуре не ниже минус 10 °С и при защите их от прямого воздействия атмосферных осадков и механических повреждений. Изделия следует хранить в условиях 1 по ГОСТ 15150 при отсутствии в воздухе кислотных, щелочных и других агрессивных примесей. При транспортировании и хранении упакованные изделия должны быть уложены в штабели, контейнеры или стеллажи. Количество рядов в штабелях должно быть установлено в зависимости от габаритных размеров и массы упакованных изделий и указано в ТУ на изделие конкретной модели.

Данное устройство никаких ограничений для работы внутри жилых, коммерческих и производственных помещений не имеет.

Безопасная утилизация

Ваше устройство спроектировано и изготовлено из высококачественных материалов и компонентов, которые можно утилизировать и использовать повторно. Если товар имеет символ с зачеркнутым мусорным ящиком на колесах, это означает, что товар соответствует Европейской директиве 2002/96/ЕС. Ознакомьтесь с местной системой раздельного сбора электрических и электронных товаров. Соблюдайте местные правила. Утилизируйте старые устройства отдельно от бытовых отходов. Правильная утилизация вашего товара позволит предотвратить возможные отрицательные последствия для окружающей среды и человеческого здоровья.



Месяц и год изготовления нанесены на стикере баркода на упаковке и на гарантийном талоне в формате ММ.ГГ, где ММ – месяц изготовления, а ГГ – последние две цифры года изготовления.

Уполномоченная организация: ООО "ТрейдХоум"

РФ, 117105, г. Москва, Варшавское шоссе, д. 39, комн. 1 (603), эт. 5, пом. VIII, тел.: +7 (985) 140-04-84, email: support@trdhn.ru

Импортер: ООО "ТрейдХоум"

РФ, 117105, г. Москва, Варшавское шоссе, д. 39, комн. 1 (603), эт. 5, пом. VIII, тел.: +7 (985) 140-04-84, email: support@trdhn.ru

