

SOUNDMAX



PORTABLE AUDIO SYSTEM
ПОРТАТИВНАЯ АУДИОСИСТЕМА

SM-PS5015B

Instruction manual

Руководство по эксплуатации

Table of contents

Important safeguards.....	4
Description.....	5
Power supply.....	6
General operations.....	7
USB/microSD operation.....	9
External device connection.....	11
FM radio.....	11
TWS function.....	12
LED light.....	13
Maintenance and care.....	13
What's in the box.....	14
Specifications.....	14

Содержание

Меры безопасности.....	16
Описание.....	17
Питание.....	18
Общие операции.....	19
USB/MicroSD.....	21
Подключение внешних устройств.....	23
FM-радио.....	24
Функция TWS.....	25
Подсветка.....	26
Чистка и уход.....	26
Комплект поставки.....	26
Технические характеристики.....	27
Устранение неисправностей.....	29
Хранение и транспортировка.....	30
Безопасная утилизация.....	31

Instruction manual

Dear customer!

Thank you for purchasing our product. For safety, it is strongly recommended to read this manual carefully before connecting, operating and/or adjusting the product and keep the manual for reference in the future.

Important safeguards

- The instruction manual contains important operating and maintenance instructions. For your safety, it is necessary to refer to the manual. Keep the manual for future use.
- Do not hit or drop the unit.
- Do not expose the unit to vibration, direct sunlight, too high or low temperatures or humidity.
- Do not disassemble the unit yourselves. Refer servicing to qualified service personnel.

All the illustrations in this manual are schematic images, which may differ from actual objects.

Description

Overview

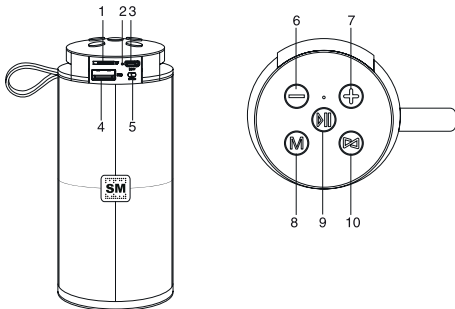

- | | |
|---|--------------------|
| 1. microSD (TF) card slot | 5. OFF/ON switch |
| 2. LED indicator | 6. – button |
| 3. DC 5V MicroUSB charging port / AUX input | 7. + button |
| 4. USB port | 8. M (Mode) button |
| | 9. ▶▶ button |
| | 10. 🎧 (TWS) button |

Power supply

- The unit operates on an internal rechargeable Li-ion battery and 220V mains via power adapter (not included).
- The battery can be recharged with the provided USB charging cable. Before first plugging the appliance check that voltage indicated on the rating label corresponds to the mains voltage in your home.
- Insert the charging cable into the DC 5V socket at the top panel of the unit.
- The charging LED on the panel will light up during the charging.
- When the unit is fully discharged, it will make a sound signal and turn off.
- For best results, try to fully charge the battery before each use. The full charge will take about 3 hours.

- Put the OFF/ON switch into ON position to switch the unit on. Put it into OFF position to switch off.

General operations

Bluetooth wireless playback

- This unit can wirelessly playback audio from any device with Bluetooth A2DP function.
- The wireless range is approximately within 10 meters in direct line of sight.
- Wireless audio streaming requires pairing of a Bluetooth device (e.g. smartphone, tablet).

HOW TO PAIR YOUR DEVICE TO THIS UNIT

- Make sure the Bluetooth function is switched on in your device.

- Switch on the unit and press the M button repeatedly to select the Bluetooth mode (selected by default).
- Find the unit listed in the Bluetooth connections list of your device (as SM-PS5015B).
- If asked for a passcode, enter “0000”.
- The initial setup is required only once per device. The unit will automatically pair to the last paired device.
- When playing files, press the ►■ button to pause and resume playback.
- Press the – or + button to go to a previous or next track. Press and hold these buttons to decrease or increase volume, respectively.

USB/microSD operation

Playback

- Turn on the device.
- Insert a microSD (TF) card into the slot or a USB drive into the port. Playback from microSD cards will start automatically once they are inserted.
- When playing, you can press **▶■** to play/pause the playback.
- During the playback press **-** or **+** to go to a previous or a next track. Press and hold these buttons to decrease or increase volume, respectively.





It may take up to 60 seconds to open and verify a large microSD/USB drive with many files.

General USB/microSD notes

- This unit is equipped with a microSD slot and USB port that can read and play MP3 files stored on standard microSD cards and USB drives up to 32 GB.

- FAT and FAT32 file system is supported by this unit.

 Never remove microSD cards and USB drives from the unit during playback, always stop playback, then press the M button to switch to another mode before removing the storage to prevent damage to your files and cards/drives themselves.

 Slight noise during playback pauses is not a construction defect, it is determined by the factory presets of the dynamic noise reduction system.

 Long-term playback of an audio file at maximum volume is not the normal mode of operation of the device. In this mode

there may be sound distortions related, in particular, to the recording quality of the file being played.

External device connection

- You can connect the device to an external source (e.g. smartphone or PC).
- Turn on the audio system and connect the devices by the 2-in-1 USB/AUX cable. Press the M button on the unit to select the AUX mode.
- The playback will start automatically if the external source was playing at the time of connection. You can control the playback both on the unit and on the external device.

FM radio

-  Use the charging cable as an antenna to

SOUNDMAX

improve radio reception.

- Turn on the device.
- Press the M button repeatedly to select the FM mode.
- Press ►|| to automatically scan and save all available radio stations. The procedure will take several minutes and cannot be interrupted.
- Once the search is finished, press – or + buttons to go to a previous or next radio station. Press and hold these buttons to adjust volume.

TWS function

- If you have two units at your disposal, you can pair them to each other and enable the True Wireless (TWS) stereo sound.
- Turn the both units on and switch them into

the Bluetooth mode. Press and hold the  button on any of the units. Make sure the other unit is not paired to any Bluetooth devices. After successful connection you will hear a prompt sound.

 TWS works only in Bluetooth mode and only in featured models.

LED light

Press the  button to control the LED light.

Maintenance and care

Switch off the unit, unplug from the power supply. The outside of the appliance can be cleaned with a slightly damp cloth.

What's in the box

Audio system	1 pc
2-in-1 USB/AUX cable (microUSB)	1 pc
Instruction manual	1 pc

Specifications

Power output	6 W
USB adapter (not included)	Voltage input: ~ 220 V / 50-60 Hz
	Voltage output: 5 V $\overline{\text{---}}$ ≥ 0.5 A
Nominal power consumption	2.5 W
FM radio	87.5 - 108 MHz
Built-in rechargeable Li-ion battery	3.7 V; 1200 mAh
Battery life	up to 4 hours*
Net weight	0.38 kg
Unit dimensions	170(h) x 68(w) x 68(d) mm

* The battery life is approximate and depends on the conditions and nature of use (the number of recharge cycles of the built-in battery, environmental conditions, the use of lighting effects, sound volume level, playback source, type of content being played).

** Specifications and functions are subject to change without notice. It is driven by continual improvement of the device.

**MANUFACTURED AND DISTRIBUTED BY TECHNO
ELECTRIC LIMITED**

**Legal address: 801 Luk Yu Building, 24 - 26 Stanley
Street, Central, China**

Руководство по эксплуатации

Уважаемый покупатель!

Благодарим вас за выбор нашей продукции. Чтобы узнать, как правильно и безопасно пользоваться данной моделью, перед включением, настройкой и эксплуатацией устройства настоятельно рекомендуем ознакомиться с этой инструкцией.

Меры безопасности

- В руководстве присутствуют важные указания по эксплуатации и уходу. Перед использованием устройства ознакомьтесь с руководством и сохраняйте его для последующего использования.
- Не ударяйте и не роняйте устройство.
- Не подвергайте устройство вибрации, воздействию прямых солнечных лучей, высоких или низких температур и влажности. Не включайте устройство в ванных комнатах, около кухонных плит и отопительного оборудования.
- Не демонтируйте корпус устройства самостоятельно. Доверяйте ремонт устройства только квалифицированным специалистам.

Все изображения в инструкции схематичны и могут отличаться от реальных изделий.

Описание

Внешний вид устройства

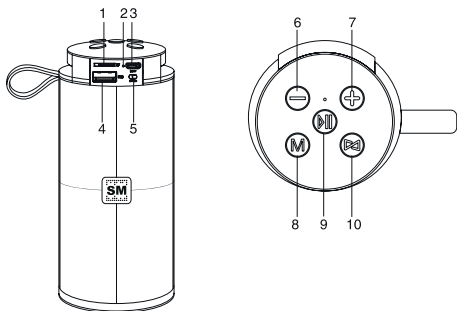

1. Разъем для карты памяти microSD (TF)
2. Светодиодный индикатор
3. Разъем питания DC 5V MicroUSB / Линейный вход
4. USB-разъем
5. Переключатель OFF/ON
6. Кнопка -
7. Кнопка +
8. Кнопка M
9. Кнопка ►||
10. Кнопка ◀▶ (TWS)

SOUNDMAX

Питание

- Устройство работает от внутренней аккумуляторной литий-ионной (Li-ion) батареи и от сети 220В через адаптер (в комплект не входит).
- Зарядка батареи осуществляется с помощью кабеля питания, входящего в комплект. Удостоверьтесь, что напряжение источника питания соответствует рекомендуемому напряжению на устройстве.
- Вставьте кабель в разъем DC 5V на устройстве.
- Подключите кабель к источнику питания.
- Во время зарядки световой индикатор будет гореть красным.
- Перед полной разрядкой и выключением устройство издаст звуковой сигнал.
- Для наилучшей автономной работы полностью заряжайте батарею перед каждым

использованием. Полная зарядка займет около 3 часов.

- Чтобы включить устройство, переведите переключатель OFF/ON на устройстве в положение ON. Чтобы отключить устройство, переведите переключатель в положение OFF.

Общие операции

Беспроводное воспроизведение через Bluetooth

- Устройство оснащено функцией беспроводного воспроизведения с любого устройства с поддержкой протокола Bluetooth A2DP.
- Радиус действия беспроводного подключения составляет примерно 10 метров в прямой видимости.

- Для беспроводного воспроизведения необходимо сопряжение с Bluetooth-устройством (например, смартфоном, планшетом).

СОПРЯЖЕНИЕ УСТРОЙСТВ ЧЕРЕЗ BLUETOOTH

- Удостоверьтесь, что передача данных через Bluetooth включена на вашем устройстве.
- Включите устройство и, с помощью кнопки M, выберите режим Bluetooth (выбран по умолчанию).
- Через некоторое время устройство появится в списке доступных Bluetooth-подключений (под именем SM-PS5015B).
- Если потребуется код доступа, введите "0000".
- Первоначальную настройку соединения требуется выполнить один раз для каждого устройства.

- При проигрывании аудиофайлов нажмите кнопку **▶||**, чтобы поставить воспроизведение на паузу или возобновить его.
- Нажмите кнопку **–** или **+**, чтобы перейти к предыдущему или следующему треку. Нажмите и удерживайте эти кнопки, чтобы уменьшить или увеличить громкость, соответственно.

USB/MicroSD

Воспроизведение

- Включите устройство.
- Вставьте карту памяти microSD (TF) в соответствующий разъем или вставьте USB-накопитель в USB-порт. Воспроизведение с карт памяти начнется автоматически.
- Нажимайте кнопку **▶||** для паузы и возобновления воспроизведения.

- Нажмите кнопку – или +, чтобы перейти к предыдущему или следующему треку. Нажмите и удерживайте эти кнопки, чтобы уменьшить или увеличить громкость, соответственно.

 При открытии microSD-карт или USB-накопителей большого объема с большим числом файлов может потребоваться до 60 секунд.

Общая информация по microSD/USB

- Устройство оснащено разъемом для карты памяти microSD и USB-портом для накопителей объемом до 32 ГБ. Поддерживается воспроизведение MP3-файлов.

- Данное устройство поддерживает файловые системы FAT и FAT32.

 Не извлекайте носители во время воспроизведения, всегда в первую очередь останавливайте воспроизведение, затем,

с помощью кнопки M, переключитесь на другой режим, после чего извлеките носитель. В противном случае существует риск повреждения файлов и самого носителя.

 Наличие незначительного шума в паузах воспроизведения не является конструктивным дефектом, а определяется заводскими предустановками системы динамического шумоподавления.

 Длительное воспроизведение звукового файла на максимальной громкости не является штатным режимом эксплуатации устройства и в этом режиме возможны звуковые искажения, связанные, в том числе, с качеством записи воспроизводимого файла.

Подключение внешних устройств

- Разъем microUSB на данном устройстве поддерживает подключение внешних

устройств (например, смартфона, ПК).

- Для подключения включите аудиосистему и соедините ее с устройством-источником звука с помощью кабеля 2-в-1 USB/AUX.
- Кнопкой M выберите режим AUX и начните воспроизведение. Если на момент подключения на внешнем устройстве шло воспроизведение, оно автоматически начнется на колонке. Управлять воспроизведением можно как с колонки, так и с подключенного устройства.

FM-радио

 Используйте кабель зарядки в качестве антенны для улучшения приема сигнала.

- Включите устройство.
- Кнопкой M выберите режим FM-радио.
- Нажмите кнопку ►■ для автоматического поиска и сохранения всех доступных ра-

диостанций. Процедура может занять несколько минут и не может быть прервана.

- По окончании поиска можно выбирать радиостанции кнопками – или +. Нажмите и удерживайте эти кнопки для регулировки громкости.

Функция TWS

- Если в вашем распоряжении есть две аудиосистемы, вы можете соединить их друг с другом в режиме True Wireless (TWS).
- Для этого включите оба устройства и переведите их в режим Bluetooth. Нажмите и удерживайте кнопку  на любом из устройств. Удостоверьтесь, что аудиосистемы не соединены с другими устройствами через Bluetooth. При успешном соединении прозвучит звуковой сигнал.

Руководство по эксплуатации

 Функция TWS работает только в режиме Bluetooth и только в тех моделях, в которых заявлена

Подсветка

Нажимайте кнопку  для управления светодиодной подсветкой.

Чистка и уход

Перед чисткой убедитесь, что прибор отключен от сети питания. Протрите корпус прибора при помощи влажной материи.

Комплект поставки

Аудиосистема	1 шт
Кабель 2-в-1 USB/AUX (microUSB)	1 шт
Руководство по эксплуатации	1 шт

Технические характеристики

Выходная мощность	6 Вт
Адаптер питания (в комплект не входит)	Входное напряжение: ~ 220 В / 50-60 Гц
	Выходное напряжение: 5 В === ≥0.5 А
Номинальная потребляемая мощность	2,5 Вт
Диапазон радиочастот	87.5 - 108 МГц
Встроенный литий-ионный аккумулятор	3,7В; 1200 мАч
Время работы аккумулятора	до 4 часов*
Вес нетто	0.38 кг
Габариты устройства	170(в) x 68(ш) x 68(г) мм

Руководство по эксплуатации

*Время работы от встроенного аккумулятора указано ориентировочно, зависит от условий и характера эксплуатации (количества циклов перезарядки встроенной батареи, условий окружающей среды, использования световых эффектов, уровня громкости звука, источника воспроизведения, типа воспроизводимого контента).

**Технические характеристики и функции могут быть изменены заводом-изготовителем без предварительного уведомления в связи с постоянным совершенствованием данного устройства.

Аудиосистемы торговой марки SOUNDMAX

Сертификат соответствия № ЕАЭС RU C-CN

ПФ02.В.04617/21

Серия RU № 0326529

Срок действия с 24.06.2021 по 23.06.2026 включительно

Выдан: ООО «ПРОФИТ»

ИЗГОТОВИТЕЛЬ: ТЕХНО ЭЛЕКТРИК ЛИМИТЕД

Юридический адрес: 801 Лук Ю Билдинг, 24-26

Стэнли Стрит, Сентрал, Китай

SM-PS5015B_BMI-9075_IM_07

Устранение неисправностей

В таблице ниже описаны простые меры, способные помочь вам устранить большую часть проблем, которые могут возникнуть при использовании данного устройства. Если нижеуказанные меры не помогли, обратитесь в сервисный центр.

Неисправность	Причина	Решение
Устройство не включается	Аккумуляторная батарея разряжена.	Зарядите аккумуляторную батарею.
Отсутствует звук при подключении Bluetooth.	Аудиосистема и внешнее устройство не соединены по протоколу Bluetooth.	Проверьте соединение, при необходимости см. инструкцию к внешнему устройству.
Отсутствует звук при проводном подключении.	Аудиокабель не подсоединен или подсоединен некорректно.	Проверьте аудиокабель.
Звук отсутствует.	Регулятор громкости установлен на минимальный уровень.	Установите нужное значение громкости.

Общая информация

Уважаемый покупатель!

Благодарим вас за покупку продукции торговой марки SOUNDMAX и доверие к нашей компании. SOUNDMAX гарантирует высокое качество и надежную работу своей продукции при условии соблюдения технических требований, описанных в руководстве по эксплуатации. Руководство на русском языке прилагается. Срок службы изделия с товарным знаком SOUNDMAX, при эксплуатации в рамках бытовых нужд и соблюдении правил пользования, приведенных в руководстве по эксплуатации, составляет 3 (три) года со дня передачи изделия потребителю. Срок службы установлен в соответствии с действующим законодательством о защите прав потребителей. Изготовитель обращает внимание потребителей, что при соблюдении данных условий срок службы изделия может значительно превысить указанный изготовителем срок. Гарантия на аксессуары составляет 2 недели с момента покупки, далее гарантия действует только на устройство. Продукция сертифицирована на соответствие нормативным документам РФ (ГОСТ, СНИП, Нормы и т.д.).

Хранение и транспортировка

Упакованные изделия допускается транспортировать всеми видами транспорта в условиях 5 ГОСТ 15150 при температуре не ниже минус 10 °С и при защите их от прямого воздействия атмосферных осадков и механических повреждений.

Изделия следует хранить в условиях 1 по ГОСТ 15150 при отсутствии в воздухе кислотных, щелочных и других агрессивных примесей. При транспортировании и хранении упакованные изделия должны быть уложены в штабели, контейнеры или стеллажи. Количество рядов в штабелях должно быть установ-

Общая информация

лено в зависимости от габаритных размеров и массы упакованных изделий и указано в ТУ на изделие конкретной модели. Данное устройство никаких ограничений для работы внутри жилых, коммерческих и производственных помещений не имеет.

Безопасная утилизация

Ваше устройство спроектировано и изготовлено из высококачественных материалов и компонентов, которые можно утилизировать и использовать повторно. Если товар имеет символ с зачеркнутым мусорным ящиком на колесах, это означает, что товар соответствует Европейской директиве 2002/96/ЕС. Ознакомьтесь с местной системой раздельного сбора электрических и электронных товаров. Соблюдайте местные правила. Утилизируйте старые устройства отдельно от бытовых отходов. Правильная утилизация вашего товара позволит предотвратить возможные отрицательные последствия для окружающей среды и человеческого здоровья.

Месяц и год изготовления нанесены на стикере баркода на упаковке и на гарантийном талоне в формате ММ.ГГ, где ММ – месяц изготовления, а ГГ – последние две цифры года изготовления.

Уполномоченная организация: ООО «ТрейдХоум»
РФ, 117105, г. Москва, Варшавское шоссе, д. 39, комн. 1 (603), эт. 5, пом. VIII, тел.: +7 (985) 140-04-84, email: support@trdhm.ru

Импортер: ООО «ТрейдХоум»
РФ, 117105, г. Москва, Варшавское шоссе, д. 39, комн. 1 (603), эт. 5, пом. VIII, тел.: +7 (985) 140-04-84, email: support@trdhm.ru

EAC



SOUNDMAX

